

SUP ELECTRIC AIR PUMP

Intelligent Electric AIR Pump HT-7 Operation Instructions

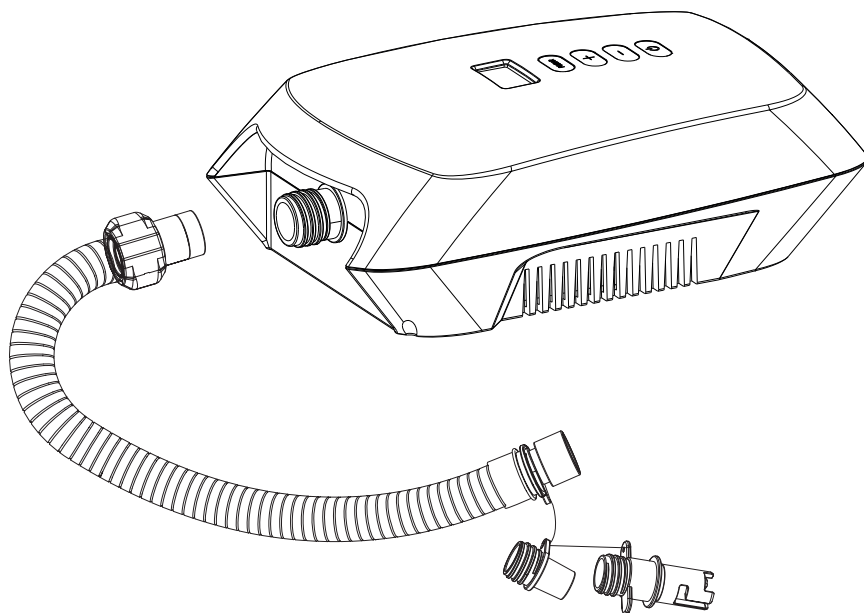

Please read the operation instructions carefully before using this product.
Please operate in the correct way based on complete understanding.

SUP ELECTRIC AIR PUMP

Catalogue

I. Product Introduction.....	1
II. List of Accessories.....	1
III. Details of Accessories.....	1
IV. Safety Instructions.....	2
V. Inflation Operation.....	3-4
VI. Precautions.....	4
VII. Fault Handling.....	5
VIII. Maintenance and Storage.....	5
IX. Suggestions.....	5

SUP ELECTRIC AIR PUMP

I. Product Introduction

Thank you for purchasing this product, HT-786 is an intelligent DC electric pump with the preset pressure LCD screen, which can be used for inflatable tent, SUP, etc. Thanks to the intelligent pressure system, for example, if a pressure value is preset, when the pressure reaches the preset pressure value, the pump will automatically stop inflating.

II. List of Accessories

Please make sure that the following accessories are in the box before using it, if any missing, please contact with the local supplier.

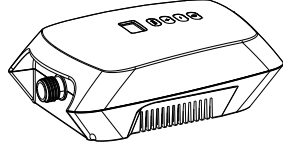
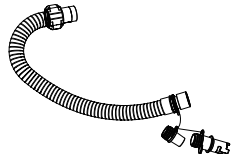
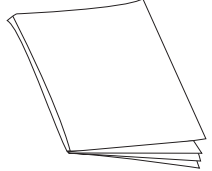
Air pump	Hose	Instruction Book
		

III. Details of Accessories

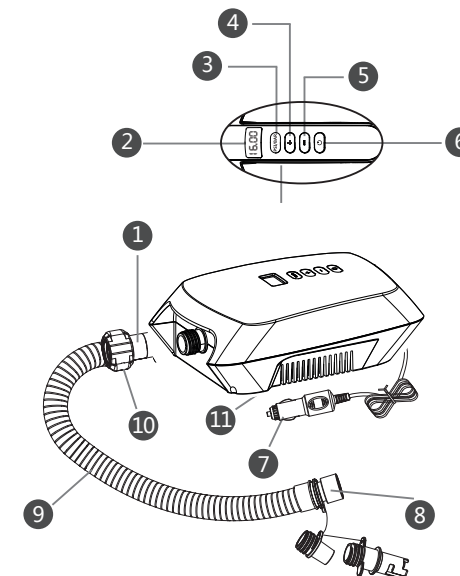

①	Inflation inlet
②	Pressure value LCD screen
③	Pressure unit toggle button
④	Pressurizing button
⑤	Decompressing button
⑥	On/off button
⑦	DC plug
⑧	Air tap
⑨	Hose
⑩	Flexible conduit adaptor
⑪	Air inlet

IV. Safety Instructions

- * **Warning:** In order to reduce the risk of injury, please keep children away from it. Always supervise children and incapacitated person contacting or using this air pump.
- * **Warning:** Children shall be kept far away from this product and wire.
- * **Warning:** This product is not applicable for the person with declining physical strength, sensory ability or mental capacity, the person lack of skill and the mentally retarded person, unless they are under the protection of their guardians, supervised and directed at the same time.
- * **Warning:** Before moving, maintaining, repairing or adjusting this product, please first pull out the DC plug from the socket.
- * **Warning:** Please do not bury the wire in the soil, and it shall be place in the safe zone where it won't be damaged by mower or other equipment.
- * **Warning:** If the power wire is damaged, the power wire must be changed by the manufacturer or its service agent or the similar authorized personnel, in case of any risk.
- * **Warning:** If you are standing in a place with water or your hands are wet, please don't plug or pull the DC plug.
- * **Warning:** Before inflating, please pay attention to check the maximum bearable pressure of the inflatable product, because the air bag may be damaged upon exceeding the maximum bearable pressure.
- * **Warning:** Before using, please check the cigarette lighter socket to make sure that there is no rust or residue inside. The cigarette lighter socket with poor electric conduction may cause overheating of the product or power source, which will damage the product.
- * **Warning:** The purpose of using this product is limited to the description in the instruction book.
- * **Warning:** Before using, please check the cigarette lighter socket to make sure that there is no rust or residue inside. The cigarette lighter socket with poor electric conduction may cause overheating of the product or power source, which will damage the product.

V. Inflation Operation

- * Connect the end with Flexible conduit adaptor of the hose with the air pump inflation inlet (1), and twist clockwise to tighten it, as Figure 1.
- * Install the other end of the hose into the supporting air tap of the air bag (step① in Figure 2), and twist clockwise to tighten it, and then insert the inflation valve of the air bag and twist clockwise to fix it (step② in Figure 2).
- * Plug the DC plug into the 12V DC socket.
- * Press the pressure unit toggle button (PSI/BAR) to select the unit you need.
- * Press the pressurizing button (+) or decompressing button (-) to set the pressure value you need, with the range of the pressure value from 0 to 16PSI, (1PSI=0.0689BAR)
- * After finishing the above steps, press the power switch button (⏻) to start to inflate.
- * During the inflating process, you can press the pressurizing button (+) or decompressing button (-) to increase or reduce the pressure value, press the pressure unit toggle button (PSI/BAR) to switch the unit, and press the On/Off button (⏻) to stop.

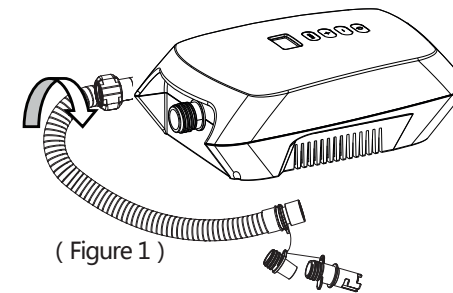

(Figure 1)

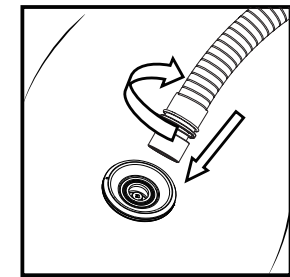

(Figure 2)

- * When the pressure reaches the set value, the air pump will stop working automatically.
- * After completing the inflation, pull out the DC plug from the 12V DC socket.
- * After pulling out the DC plug, please take down the hose from the air pump and air bag and store it.

- * Notice: The factory set pressure value of the air pump is 10PSI (10PSI=0.689BAR), and at the time of the secondary use, the set pressure value for the last time use will be displayed by default.
- * Notice: After powered on, if there is no operation within 2 minutes, the air pump will enter standby mode, and the machine can be initiated by pressing the power switch button .

VI. Precautions

- * The applied power source must be the 12V DC power source (as Figure 3).
- * Don't block the air inlet (10) at the bottom of the air pump, and guarantee air inlet (10) to be always unblocked.
- * Observe the local waste treatment provisions, and it is not allowed to throw the air pump away randomly.
- * Don't use this product when the hose is damaged, and please change the hose immediately.
- * Don't pull out the hose when inflating, because that the high pressure may hurt the physical body.
- * Don't make the air pump work for more than 15 minutes, because that motor overheating may cause internal damage; and the air pump shall be fully cooled for 30 minutes after continuously working up to 15 minutes.
- * Please don't use this air pump if any part is damaged, and please contact with the professional personnel to repair it.
- * This product shall not be exposed to the rain or immersed in water.
- * In order to prevent risk, the inflation inlet shall not be forward to face or body.
- * Please don't not leave while inflating.

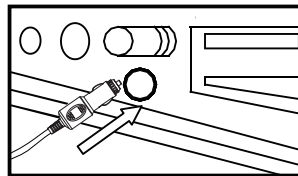

(Figure 3)

VII. Fault Handling

Fault	Inspection	Solution
The air pump cannot be started normally.	<ol style="list-style-type: none"> 1. The power source is not plugged properly. 2. The fuse in DC plug (7) is burnt out. 3. Overheating or overload causes motor stop. 	<ol style="list-style-type: none"> 1. Make sure that the power wire is plugged in the 12V DC socket. 2. Change the fuse. 3. Cool the motor and restart it. 4. If the problem cannot be solved, please contact with the manufacturer or its service agent or the similar authorized personnel.
Slow or abnormal inflation.	<ol style="list-style-type: none"> 1. Check whether the hose is blocked or cracked. 2. The joint between the hose and air pump or air bag is not installed properly. 	<ol style="list-style-type: none"> 1. Change the hose or make it unblocked, and check whether the hose is cracked. 2. Reinstall the hose. 3. If the problem cannot be solved, please contact with the manufacturer or its service agent or the similar authorized personnel.

VIII. Maintenance and Storage

- * After using, or if you want to move, maintain or adjust the product, please first pull out the DC plug from the socket.
- * when it is idle, it shall be properly stored after being fully cooled.
- * It shall not be exposed to the rain or immersed in water.
- * Please store it in the dry and ventilated place.

IX. Suggestions

The warranty period of this product is one year, and it is suggested to use the original accessories. For any fault not caused by using the original accessories, it shall be out of the warranty scope.

SUP ELEKTRISK LUFTPUMPE

Producent:

Producentens adresse:

Intelligent elektrisk luftpumpe

HT-7 betjeningsvejledning

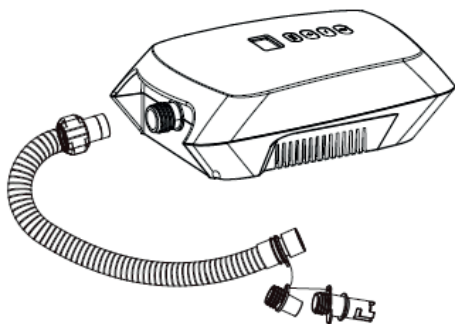

Læs venligst betjeningsvejledningen omhyggeligt før brug af dette produkt.
Bemærk fungerer korrekt baseret på fuld forståelse.

Katalog

I. Produkt Introduktion

Tak fordi du har købt dette produkt, HT-786 er en intelligent DC elektrisk pumpe med det forudindstillede tryk LCD skærm, som kan bruges i forbindelse med oppustelige telt, SUP osv. Takket være den intelligente trykssystem, fx hvis trykværdien er forudindstillet, når trykket når det forudindstillede trykværdier, pumpen stopper automatisk.

II. Liste over tilbehør

Kontroller, at følgende tilbehør |er i kassen, før det kan bruges, hvis der mangler noget, så kontakt den lokale leverandør.

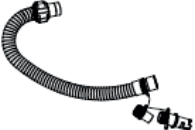
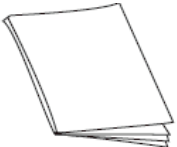
Luftpumpe	Slange	Instruktionsbog
		

III. Oplysninger om tilbehør

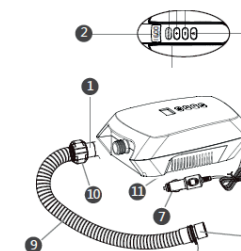

①	Inflationen indløb
②	Trykværdien LCD skærm
③	Tryk enheden skiftetast
④	Tryksætning af knap
⑤	Dekomprimere knap
⑥	On/off knap
⑦	DC stik
⑧	Air tap
⑨	Slange
⑩	Fleksibel slange adapter
⑪	Luftindtag

HT-786 DC12V

IV. Sikkerhedsanvisninger

- * **Advarsel:** For at reducere risikoen for personskader, skal du holde børn væk fra det. Hold altid øje med børn og inhabile personer kontakter eller bruge denne luftpumpe.
- * **Advarsel:** børn skal holdes langt væk fra dette produkt og ledning.
- * **Advarsel:** Dette produkt er ikke relevant for personen med aftagende fysisk styrke, sensoriske eller mentale evner, den manglende evner og mentalt retarderet person, medmindre de er under beskyttelse af deres værger, overvåges og styres på samme tid.
- * **Advarsel:** Inden du flytter, vedligeholdelse, reparation og justering af dette produkt, skal du først trække DC-stikket ud af stikkontakten.

- * **Advarsel:** Lad være med at begrave den ledning i jord, og den skal placeres i sikkerhedszonen, hvor det ikke bliver beskadiget af plæneklipper eller andet udstyr.
- * **Advarsel:** Hvis strømkablet er beskadiget, skal strømkablet skal udskiftes af producenten eller dennes serviceagent eller lignende autoriseret personale i tilfælde af fare.
- * **Advarsel:** Hvis du står et sted med vand eller våde hænder, må du ikke bruge DC-stikket.
- * **Advarsel:** Før oppumpning, vær opmærksom på at kontrollere den maksimale ulidelige pres af oppusteligt produkt, fordi airbaggen er beskadigede ved at overskride den maksimalt kan tåle trykket.
- * **Advarsel:** Før brug, kontroller Cigartænderstik, så der er ingen rust eller rester inde. Cigartænderstik med dårlig elektrisk overledning kan forårsage overophedning af produktet eller energikilde, som kan beskadige produktet.
- * **Advarsel:** formålet med at anvende dette produkt er begrænset som beskrevet i instruktionsbogen.
- * **Advarsel:** Før brug, kontroller Cigartænderstik, så der er ingen rust eller rester inde. Cigartænderstik med dårlig elektrisk overledning kan forårsage overophedning af produktet eller energikilde, som kan beskadige produktet.

V. Inflationen drift

- * Slut den ene ende med fleksibel slange adapter med luftpumpe inflation indløbet (1), og drej med uret for at stramme det, som figur 1.
- * Montér den anden ende af slangen ind i støtte-vip airbag (trin ① i figur 2), og drej med uret for at stramme den, og sæt derefter oppumpningsventil af airbaggen og drej med uret for at fastgøre det (trin ② i figur 2).
- * Sæt DC-stikket i 12V DC socket.
- * Tryk på trykenheden skiftetasten **PSI/BAR** til at vælge den ønskede enhed.
- * Tryk på knappen tryksætning **+** eller dekomprimere knap **-** for at angive trykindstillingsværdien du behøver, med trykværdien fra 0 til 16 PSI (1PSI=0,0689bar).
- * Når du har fuldført ovenstående trin, skal du trykke på tænd/sluk-knappen **⏻** for at begynde at pumpe.
- * Under oppumpning af processen, kan du trykke på knappen tryksætning **+** eller dekomprimere knap **-** for at øge eller mindske trykket ved at trykke på trykenheden skiftetasten **PSI/BAR** til at tænde enheden, og tryk på on/off-knappen **⏻** for at stoppe.

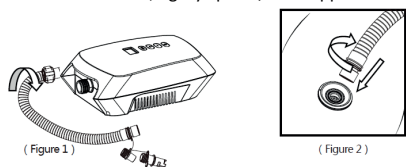

Figur 1

- * Når trykket når den indstillede værdi, luftpumpen stopper automatisk.
- * Efter at inflationen trækkes DC stik fra 12V DC socket.
- * Efter udtrækning af DC-stikket, skal du fjerne slangen fra luftpumpen og airbag og gemme det.
- * Bemærk: fabriksindstillingen trykværdien til luftpumpen er 10 PSI (10PSI=0,689bar), og på tidspunktet for sekundær udnyttelse, sættet trykværdi for sidste gang vil blive vist som standard.
- * Bemærk: Når du har tændt, hvis der ikke er nogen aktivitet inden for 2 minutter, luftpumpen i standbytilstand, og maskinen kan startes ved at trykke på tænd/sluk-knappen **⏻**.

VI. Sikkerhedsforanstaltninger

- * Den anvendte strømforsyning skal være 12V DC strømforsyning (som figur 3).
- * Lad være med at blokere luftindtaget (10) i bunden af luftpumpen, og garantere luftindtag (10), der altid skal være ublokerede.
- * Overhold de lokale bestemmelser for affaldsbehandling, og det er ikke tilladt at smide luftpumpen væk i tilfældig rækkefølge.
- * Brug ikke dette produkt, når slangen er beskadiget, og udskift slangen øjeblikkeligt.
- * Du skal ikke trække slangen under oppumpning, fordi højtrykket kan skade den fysiske krop.
- * Lad være med at lave luftpumpen arbejde i mere end 15 minutter, fordi den motor overophedning kan forårsage indre skader, og luftpumpen skal være helt ned til 30 minutter efter at arbejde op til 15 minutter.
- * Du må derfor ikke bruge denne luftpumpe, hvis dele er beskadiget, og kontakt med det professionelle personale med at reparere det.
- * Dette produkt må ikke udsættes for regn eller nedsænkes i vand.
- * For at forhindre risiko, at inflation indgang skal ikke være frem til ansigt eller krop.
- * Lad nu ikke forlade når du pumper.

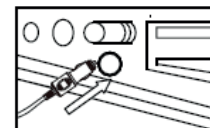

(Figur 3)

VII. Håndtering af fejl

Fejl	Eftersyn	Løsning
Luftpumpen kan ikke startes på normal vis.	<ol style="list-style-type: none"> 1. Strømforsyningen er ikke tilsluttet korrekt. 2. Sikringen i DC-stik (7) er udbrændt 3. Overophedning eller overbelastning får motorstop. 	<ol style="list-style-type: none"> 1. Sørg for, at strømkablet er sat i 12V DC socket. 2. Skift sikringen. 3. Køling af motoren og starter den igen 4. Hvis problemet ikke kan løses, kan du kontakte din forhandler eller dennes serviceagent eller lignende autoriseret personale.
Langsom eller unormal inflation.	<ol style="list-style-type: none"> 1. Kontroller om slangen er tilstoppet eller knækket. 2. Leddet mellem slangen og luftpumpe eller airbaggen ikke er installeret korrekt. 	<ol style="list-style-type: none"> 1. Skift slangen eller kontroller, om slangen er knækket eller blokeret. 2. Genmontér slangen. 3. Hvis problemet ikke kan løses, kan du kontakte din forhandler eller dennes serviceagent eller lignende autoriseret personale.

VIII. Vedligeholdelse og opbevaring

- * Efter brug, eller hvis du ønsker at flytte, vedligeholde og tilpasse produktet, skal du først trække DC-

stikket ud af stikkontakten.

- * Når den ikke er i brug, skal det opbevares korrekt, efter at det er kølet af.
- * Det må ikke udsættes for regn eller nedsænkes i vand.
- * Opbevar venligst dette tillæg i tørt og ventileret sted.

IX. Forslag

Garantiperioden er 1 år, og det anbefales at bruge originalt tilbehør. For eventuelle fejl ikke forårsaget ved brug af det originale tilbehør, skal det være uden for garantien.

SUP ELEKTRISK LUFTPUMPE

Produsent:

Produsentens adresse:

Intelligent elektrisk luftpumpe

Bruksanvisning for HT-7

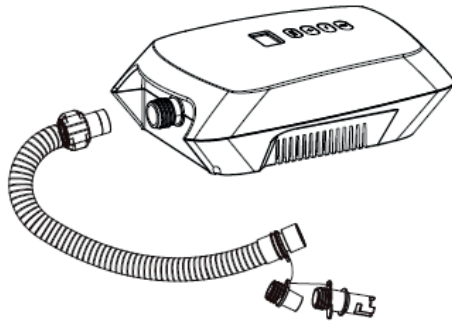

Les nøye gjennom disse instruksjonene før produktet tas i bruk.
Bruk produktet på riktig måte i henhold til en god forståelse av instruksjonene.

Katalog

I. Introduksjon til produktet

Takk for at du kjøpte dette produktet. HT-786 er en intelligent likestrømspumpe med LCD-display, som kan brukes til å blåse opp telt, SUP, etc. Takket være det intelligente trykksystemet, kan en trykkverdi forhåndsinnstilles og pumpen vil stoppe automatisk så snart det innstilte trykket er nådd.

II. Liste over tilbehør

Sjekk at følgende tilbehør er med i esken før du bruker pumpen. Hvis noe mangler, ta kontakt med den lokale leverandøren.

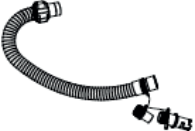
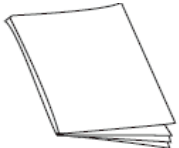
Luftpumpe	Slange	Instruksjonsbok
		

III. Oversikt over tilbehør

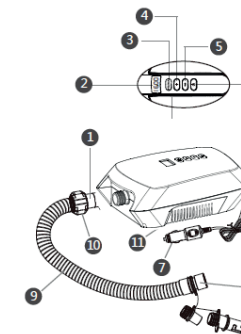

①	Pumpeutløp
②	LCD-display med trykkverdi
③	Knapp for å veksle trykkenhet
④	Trykkøkingsnapp
⑤	Trykkreduksjonsnapp
⑥	På/av-knapp
⑦	DC-kontakt
⑧	Lufteventil
⑨	Slange
⑩	Fleksibel slangeadapter
⑪	Luftinnløp

HT-786 DC12V

IV. Sikkerhetsanvisninger

- * **ADVARSEL:** For å redusere risikoen for personskade, vennligst hold barn borte fra utstyret. Hold alltid tilsyn med alltid barn og uføre personer som er i kontakt med eller bruker denne luftpumpen.
- * **ADVARSEL:** Barn skal holdes langt borte fra dette produktet og dets ledning.
- * **ADVARSEL:** Dette produktet er ikke egnet for personer med nedsatt fysisk styrke, sensoriske evner eller mental kapasitet, mangel på kunnskap, eller for psykisk tilbakestående personer, med mindre de er under tilsyn av deres foresatte eller verge, der de blir veiledet.
- * **ADVARSEL:** Før du flytter, vedlikeholder, reparerer eller justerer dette produktet, må du først trekke ut støpselet fra stikkontakten.
- * **ADVARSEL:** Ikke begrav ledningen i bakken. Den skal legges på et sikkert område der den ikke vil bli

skadet av gressklippere eller annet utstyr.

- * **ADVARSEL:** Hvis strømkledningen er skadet, må den byttes ut av produsenten eller et serviceverksted eller tilsvarende autorisert personell, da det kan oppstå fare.
- * **ADVARSEL:** Hvis du står på et sted med vann eller du har våte hender, må du ikke plugge inn eller trekke ut støpselet.
- * **ADVARSEL:** Før oppblåsing må du sjekke det maksimale trykket det oppblåsbare produktet tåler, da produktet som blåses opp kan bli skadet dersom det maksimale trykket for det overskrides.
- * **ADVARSEL:** Før bruk må du sjekke sigaretteneren for å sikre at det ikke er rust eller smuss i den. En sigarettener med dårlig elektrisk ledeevne kan føre til overoppheting av produktet eller strømkilden, noe som vil føre til skade på produktet.
- * **ADVARSEL:** Bruksområdet for dette produktet er begrenset til beskrivelsen i bruksanvisningen.
- * **ADVARSEL:** Før bruk må du sjekke sigaretteneren for å sikre at det ikke er rust eller smuss i den. En sigarettener med dårlig elektrisk ledeevne kan føre til overoppheting av produktet eller strømkilden, noe som vil føre til skade på produktet.

V. Oppblåsing

- * Koble enden med fleksibel slangeadapter på slangen til pumpeutløpet (1), og vri med klokken for å stramme den til, som vist i figur 1.
- * Sett den andre enden av slangen inn i ventilen på enheten som skal blåses opp (trinn ① i figur 2) og vri med klokken for å stramme til, og sett deretter inn oppblåsingsventilen for produktet som skal blåses opp og vri med klokken for å feste den (trinn ② i figur 2).
- * Koble DC-kontakten til 12V DC-kontakten.
- * Trykk på knappen for trykkenhet $\frac{\text{PSI}}{\text{BAR}}$ for å velge ønsket enhet.
- * Trykk på trykkøkingsknappen $+$ eller trykkreduksjonsknappen $-$ for å angi ønsket trykkverdi, med området for trykkverdien fra 0 til 16 PSI, (1 PSI = 0,0689 BAR)
- * Etter å ha fullført trinnene ovenfor, trykk på strømknappen \odot for å begynne å blåse opp.
- * Under oppblåsingen kan du trykke på trykkøkingsknappen $+$ eller trykkreduksjonsknappen $-$ for å øke eller redusere trykkverdien, trykk på trykkenhetsknappen $\frac{\text{PSI}}{\text{BAR}}$ for å bytte enhet, og trykk på strømknappen \odot å stoppe.

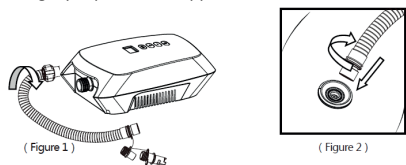

Figur 1

- * Når trykket har nådd den innstilte verdien, vil luftpumpen slutte å gå automatisk.
- * Etter å ha fullført oppblåsingen, trekk ut DC-kontakten fra 12V DC-uttaket.
- * Når du har trukket ut kontakten, må du ta av slangen fra luftpumpen og luftbeholderen og legge den til oppbevaring.
- * Merk: Fabrikkinnstilt trykkverdi for luftpumpen er 10 PSI (10 PSI = 0,689 BAR), og når du bruker luftpumpen neste gang vil den angitte trykkverdien ved siste bruk bli vist som standard.
- * Merk: Etter at luftpumpen er slått på og hvis det ikke gjøres noe innen 2 minutter, vil luftpumpen gå i standbymodus, og den kan startes igjen ved å trykke på strømknappen \odot .

VI. Forholdsregler

- * Strømkilden som brukes må være 12V DC (som vist i figur 3).
- * Ikke blokker luftinnløpet (10) i bunnen av luftpumpen, og sørg for at det alltid er fritt for hindringer.
- * Følg lokale bestemmelser for avhending. Luftpumpen skal ikke avhendes som husholdningsavfall.
- * Ikke bruk dette produktet dersom slangen er skadet, og skift eventuelt ut slangen umiddelbart.
- * Ikke trekk ut slangen under oppblåsing, da det høye trykket kan føre til personskade.
- * Ikke la luftpumpen gå i mer enn 15 minutter sammenhengende, da overoppheting av motor kan forårsake intern skade. Luftpumpen må få kjøles ned i 30 minutter etter kontinuerlig bruk i opptil 15 minutter.
- * Vennligst ikke bruk denne luftpumpen hvis noen del på den er skadet. Ta kontakt med et serviceverksted for å få den reparert.
- * Dette produktet skal ikke utsettes for regn eller senkes i vann.
- * For å forhindre farlige situasjoner, må pumpeutløpet ikke pekes mot ansikt eller kropp.
- * Vennligst ikke forlat pumpen uten tilsyn under oppblåsing.

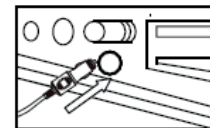

(Figur 3)

VII. Feilsøking

Feil	Sjekk	Løsning
Luftpumpen kan ikke startes normalt.	<ol style="list-style-type: none"> 1. Strømkilden er ikke koblet til riktig. 2. Sikringen i DC-kontakten (7) er blåst 3. Overoppheting eller overbelastning fører til stopp. 	<ol style="list-style-type: none"> 1. Sjekk at strømkledningen er koblet til en 12V DC-kontakt. 2. Skift sikring. 3. La motoren få avkjøles og start den på nytt 4. Hvis problemet ikke kan løses, ta kontakt med produsenten eller utnevnt servicetekniker eller tilsvarende autorisert personell.
Langsom eller unormal oppblåsing.	<ol style="list-style-type: none"> 1. Sjekk om slangen er blokkert eller sprukket. 2. Stykket mellom slangen og luftpumpen eller produktet som skal blåses opp er ikke riktig satt på plass. 	<ol style="list-style-type: none"> 1. Skift slangen eller fjern blokkeringen, og se etter sprekke-dannelser på slangen. 2. Koble til slangen igjen. 3. Hvis problemet ikke kan løses, ta kontakt med produsenten eller utnevnt servicetekniker eller tilsvarende autorisert personell.

VIII. Vedlikehold og oppbevaring

- * Etter bruk, eller hvis du må flytte, vedlikeholde eller justere produktet, må du først trekke ut strømkontakten.
- * Når luftpumpen ikke er i bruk, må den lagres på en egnet måte etter at den har fått kjølt seg ned.

- * Dette produktet skal ikke utsettes for regn eller senkes i vann.
- * Må lagres på tørt og godt ventilert sted.

IX. Forslag

Garantiperioden for dette produktet er ett år, og det anbefales å bruke originalt tilbehør. For eventuelle feil som skyldes bruk av uoriginalt tilbehør, vil garantien ugyldiggjøres.

SUP ELEKTRISCHE LUFTPUMPE

Hersteller:

Anschrift des Herstellers:

Intelligente elektrische Luftpumpe

HT-7 Bedienungsanleitung

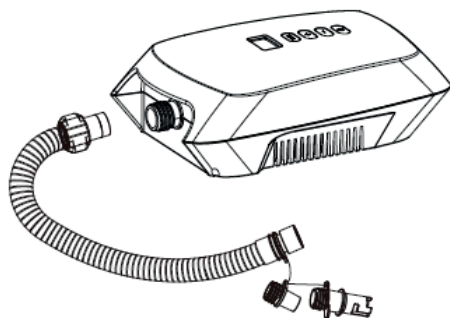

Lesen Sie die Bedienungsanleitung aufmerksam durch, bevor Sie dieses Produkt verwenden.
Verwenden Sie das Gerät nur für seinen Bestimmungszweck.

Einleitung

I. Produkteinführung

Vielen Dank, dass Sie sich für dieses Produkt entschieden haben, HT-786 ist eine intelligente elektrische Gleichstrompumpe mit voreingestelltem Druck-LCD-Bildschirm, die für aufblasbare Zelte, SUP usw. verwendet werden kann. Dank des intelligenten Drucksystems, stoppt die Pumpe automatisch, wenn der Druck den voreingestellten Druckwert erreicht, sofern ein Druckwert voreingestellt ist.

II. Lieferumfang

Vergewissern Sie sich, dass folgende Teile mitgeliefert wurden, bevor Sie das Gerät verwenden. Sollte etwas fehlen, wenden Sie sich bitte an Ihren örtlichen Fachhändler.

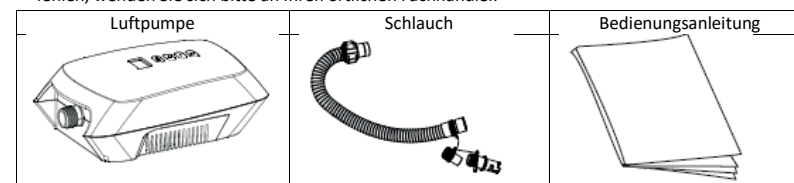

III. Überblick

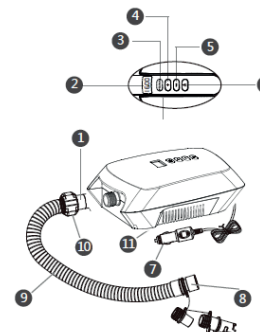

①	Schlauchanschluss
②	LCD-Display für die Druckanzeige
③	Umschalttaste für die Druckeinheit
④	Taste zur Druckerhöhung
⑤	Taste zur Druckverringerung
⑥	Ein-/Austaste
⑦	DC-Stecker
⑧	Luftventil
⑨	Schlauch
⑩	Schlauchadapter
⑪	Lufteinlass

HT-786 DC12V

IV. Sicherheitshinweise

- * **Warnung:** Zur Vermeidung von Verletzungen halten Sie bitte Kinder fern. Beaufsichtigen Sie stets Kinder und hilfebedürftige Personen, die diese Luftpumpe benutzen.
- * **Warnung:** Kinder sind von diesem Produkt fernzuhalten.
- * **Warnung:** Dieses Produkt ist nicht für Personen mit verminderter körperlicher, sensorischer oder geistiger Leistungsfähigkeit, für Personen mit mangelnden Fähigkeiten und für geistig behinderte Personen geeignet, es sei denn, sie werden beaufsichtigt und angeleitet.
- * **Warnung:** Bevor Sie dieses Produkt umsetzen, warten, reparieren oder einstellen, ziehen Sie bitte erst den DC-Stecker ab.

- * **Warnung:** Verlegen Sie das Kabel so, dass es nicht zur Stolperfalle wird und nicht beschädigt werden kann.
- * **Warnung:** Wenn das Kabel beschädigt ist, muss es vom Hersteller oder dessen Kundendienst ausgewechselt werden.
- * **Warnung:** Berühren Sie den Stecker nicht mit nassen Händen.
- * **Warnung:** Achten Sie vor dem Aufblasen auf den maximal zulässigen Druck des aufzublasenden Produkts, da es bei Überschreitung beschädigt werden kann.
- * **Warnung:** Überprüfen Sie vor dem Gebrauch den Zigarettenanzünder, um sicherzustellen, dass kein Rost oder Rückstände vorhanden sind. Ein Zigarettenanzünder mit schlechter elektrischer Leitfähigkeit kann zu einer Überhitzung des Geräts oder der Stromquelle führen, die das Gerät beschädigt.
- * **Warnung:** Der Verwendungszweck dieses Produkts beschränkt sich auf die Beschreibung in der Gebrauchsanweisung.
- * **Warnung:** Überprüfen Sie vor dem Gebrauch den Zigarettenanzünder, um sicherzustellen, dass kein Rost oder Rückstände vorhanden sind. Ein Zigarettenanzünder mit schlechter elektrischer Leitfähigkeit kann zu einer Überhitzung des Geräts oder der Stromquelle führen, die das Gerät beschädigt.

V. Aufpumpen

- * Schließen Sie das Ende mit dem flexiblen Schlauchadapter an der Luftpumpe an (1) und ziehen Sie ihn im Uhrzeigersinn fest, wie in Abbildung 1 dargestellt.
- * Bringen Sie das andere Ende des Schlauchs am Lufteinlass des Luftkissens an (Schritt ① in Abbildung 2) und ziehen Sie es im Uhrzeigersinn fest. Setzen Sie dann das Aufblasventil des Luftkissens ein und ziehen Sie es im Uhrzeigersinn fest (Schritt ② in Abbildung 2).
- * Schließen Sie den DC-Stecker an einem 12 V DC-Buchse.
- * Drücken Sie die Umschalttaste der Druckeinheit (PSI/BAR), um die gewünschte Einheit zu wählen.
- * Drücken Sie die Taste zur Druckerhöhung (+) oder Druckverringerung (-), um den gewünschten Druckwert im Bereich von 0 bis 16 psi einzustellen (1 psi = 0,0689 bar).
- * Nachdem Sie die obigen Schritte abgeschlossen haben, drücken Sie den Ein-/Ausschalter (⏻), um mit dem Aufblasen zu beginnen.
- * Während des Aufblasens können Sie die Taste zur Druckerhöhung (+) oder Druckverringerung (-), die Umschalttaste der Druckeinheit (PSI/BAR) und die Ein-/Austaste (⏻) drücken, um das Gerät auszuschalten.



Abbildung 1



(Figure 2)

- * Wenn der Druck den eingestellten Wert erreicht, wird die Luftpumpe automatisch abgeschaltet.
- * Ziehen Sie nach dem Aufblasen den DC-Stecker ab.
- * Nehmen Sie den Schlauch von der Luftpumpe und dem Luftkissen ab.
- * Hinweis: Der werkseitig eingestellte Druckwert der Luftpumpe beträgt 10 psi (10 psi = 0,689 bar). Bei erneuter Verwendung wird der eingestellte Druckwert für die letzte Verwendung standardmäßig angezeigt.
- * Hinweis: Nach dem Einschalten schaltet sich die Luftpumpe innerhalb von 2 Minuten in den Stand-by-Modus und kann durch Drücken der Ein-/Austaste (⏻) gestartet werden.

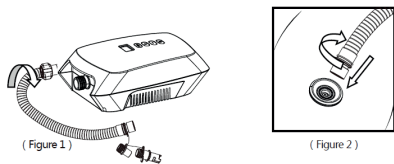
VI. Sicherheitshinweise

- * Die verwendete Stromquelle muss 12 V DC sein (siehe Abbildung 3).

- * Blockieren Sie nicht den Lufteinlass (10) an der Unterseite der Luftpumpe und achten Sie darauf, dass der Lufteinlass (10) immer frei ist.
- * Beachten Sie die örtlichen Vorschriften zur Entsorgung, die Entsorgung mit dem Hausmüll ist verboten.
- * Verwenden Sie das Produkt nicht, wenn der Schlauch beschädigt ist, und wechseln Sie den Schlauch sofort aus.
- * Ziehen Sie den Schlauch beim Aufpumpen nicht ab, das kann zu Verletzungen führen.
- * Lassen Sie die Luftpumpe nicht länger als 15 Minuten laufen, da Überhitzung des Motors zu Schäden führen kann. Lassen Sie die Luftpumpe für 30 Minuten vollständig abkühlen, nachdem sie bis zu 15 Minuten lang kontinuierlich gearbeitet hat.
- * Verwenden Sie die Luftpumpe nicht, wenn ein Teil beschädigt ist, und setzen Sie sich mit dem autorisierten Kundendienst in Verbindung, um sie zu reparieren.
- * Setzen Sie dieses Produkt nicht Regen aus und tauchen Sie es nicht in Wasser.
- * Um Risiken zu vermeiden, darf der Luftstrahl nicht auf Gesicht oder Körper ausgerichtet werden.
- * Lassen Sie das Gerät während des Betriebs nicht unbeaufsichtigt.

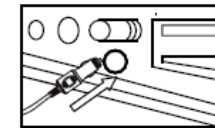

(Abbildung 3)

VII. Störungsbehebung

Problem	Ursache	Lösungsvorschlag
Die Luftpumpe kann nicht normal gestartet werden.	<ol style="list-style-type: none"> 1. Die Stromquelle ist nicht ordnungsgemäß angeschlossen. 2. Die Sicherung im DC-Stecker (7) ist durchgebrannt. 3. Überhitzung oder Überlastung führt zum Stillstand des Motors. 	<ol style="list-style-type: none"> 1. Vergewissern Sie sich, dass das Netzkabel an einem 12 V DC-Buchse. 2. Wechseln Sie die Sicherung. 3. Lassen Sie den Motor abkühlen und starten Sie ihn neu. 4. Wenn das Problem nicht gelöst werden kann, wenden Sie sich an den Hersteller oder dessen autorisierten Kundendienst.
Langsames oder anomales Aufblasen.	<ol style="list-style-type: none"> 1. Überprüfen Sie, ob der Schlauch verstopft oder gerissen ist. 2. Die Verbindung zwischen Schlauch und Luftpumpe oder Luftkissen ist nicht richtig installiert. 	<ol style="list-style-type: none"> 1. Wechseln Sie den Schlauch oder beseitigen Sie die Blockierung und prüfen Sie, ob der Schlauch gerissen ist. 2. Installieren Sie den Schlauch wieder. 3. Wenn das Problem nicht gelöst werden kann, wenden Sie sich an den Hersteller oder dessen autorisierten Kundendienst.

VIII. Wartung und Lagerung

- * Nach Gebrauch oder wenn Sie das Gerät umsetzen, warten oder einstellen, ziehen Sie erst den DC-Stecker ab.
- * Lagern Sie das Gerät erst, nachdem es vollständig abgekühlt ist.
- * Setzen Sie das Gerät nicht Regen aus und tauchen Sie es nicht in Wasser oder andere Flüssigkeiten.
- * Lagern Sie das Gerät trocken und gut belüftet.

IX. Garantie

Die Garantiezeit für dieses Produkt beträgt ein Jahr. Wir empfehlen, nur Originalzubehör zu verwenden. Für Mängel, die durch die Verwendung von Nicht-Originalzubehör verursacht wurden, entfällt die Gewährleistung.

POMPE À AIR ÉLECTRIQUE SUP

Fabricant :

Adresse du fabricant :

Pompe à AIR électrique intelligente

Mode d'emploi HT-7

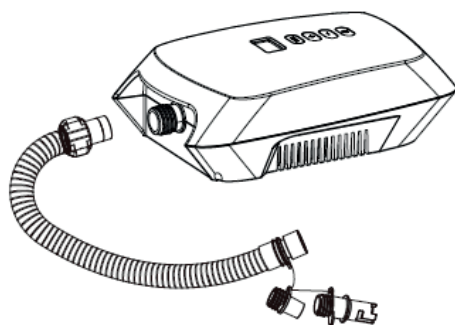

Veuillez lire attentivement les instructions avant d'utiliser ce produit.

Veuillez faire fonctionner l'appareil de manière correcte après compréhension complète du manuel.

Catalogue

I. Présentation du produit

Merci d'avoir acheté ce produit, le modèle HT-786 est une pompe électrique intelligente en courant continu (CC) avec affichage de la pression sur un écran LCD, qui peut être utilisé pour gonfler une tente ou un SUP gonflable ou autres. Grâce à son système intelligent de pression, vous pouvez pré-régler la pression et la pompe s'arrêtera automatiquement lorsque la pression est atteinte.

II. Liste des accessoires

Avant d'utiliser l'appareil, assurez-vous que les accessoires suivants sont dans la boîte. Si un accessoire venait à manquer, veuillez prendre contact avec votre fournisseur local.

Pompe à air	Tuyau	Manuel d'instructions

III. Détails des accessoires

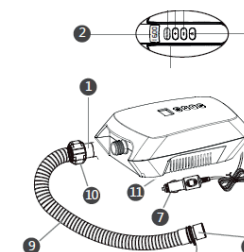

①	Entrée d'air
②	Écran LCD de la valeur de pression
③	Touche à bascule de l'unité de pression
④	Touche de pression
⑤	Touche de décompression
⑥	Touche marche/arrêt.
⑦	Prise de CC
⑧	Robinet d'air
⑨	Tuyau
⑩	Adaptateur de conduit flexible
⑪	Entrée d'air

HT-786 12 V CC









IV. Consignes de sécurité

- * **Avertissement** : Afin de réduire les risques de blessures, veuillez maintenir les enfants éloignés de l'appareil. Surveillez toujours les enfants et les personnes handicapées qui utilisent ou touchent cette pompe à air.
- * **Avertissement** : Les enfants doivent être tenus à l'écart de ce produit et du fil.
- * **Avertissement** : Ce produit ne doit pas être utilisé par des personnes dont les capacités physiques, sensorielles ou mentales sont diminuées, des personnes peu habiles ou avec un retard cognitif,

sauf si elles sont supervisées par leurs tuteurs.

- * **Avertissement :** Avant de déplacer, d'entretenir, de réparer ou de régler ce produit, veuillez d'abord retirer la prise de courant continu.
- * **Avertissement :** Veuillez ne pas enterrer le fil dans le sol. Il doit être placé dans une zone de sécurité où il ne sera pas endommagé par une tondeuse ou autres équipements.
- * **Avertissement :** Si le fil d'alimentation est endommagé, veuillez le faire changer par le fabricant ou son agent de service ou toute autre personnel autorisé, afin d'éviter tout risque.
- * **Avertissement :** Si vous êtes près d'une zone humide ou si vous avez les mains humides, ne branchez pas ni ne débranchez par la prise de courant continu.
- * **Avertissement :** Avant de gonfler, veuillez vérifier la pression maximale du produit gonflable. Dans le cas contraire, si vous dépassez la pression maximale, le produit gonflable pourrait être endommagé.
- * **Avertissement :** Avant d'utiliser la pompe à air, veuillez vérifier la prise allume-cigare afin de vous assurer qu'elle n'est pas rouillée et qu'aucun objet ne se trouve à l'intérieur. Une prise allume-cigare avec une mauvaise conduction électrique peut causer une surchauffe du produit ou de l'alimentation électrique, ce qui pourrait endommager le produit.
- * **Avertissement :** L'utilisation de ce produit est limitée à celle décrite dans le présent manuel.
- * **Avertissement :** Avant d'utiliser la pompe à air, veuillez vérifier la prise allume-cigare afin de vous assurer qu'elle n'est pas rouillée et qu'aucun objet ne se trouve à l'intérieur. Une prise allume-cigare avec une mauvaise conduction électrique peut causer une surchauffe du produit ou de l'alimentation électrique, ce qui pourrait endommager le produit.

V. Gonflage

- * Connectez l'extrémité à l'adaptateur de conduit flexible du tuyau avec l'entrée de gonflage de la pompe à air (1) et tournez dans le sens horaire pour la serrer, tel que le montre l'illustration 1.
- * Installez l'autre extrémité du tuyau dans l'embout de l'objet gonflable (étape ① de l'illustration 2) et tournez dans le sens horaire pour la serrer. Insérez ensuite la valve de gonflage de l'objet gonflable et tournez dans le sens horaire pour la fixer (étape ② à l'illustration 2).
- * Branchez la fiche de courant continu dans la prise 12V DC.
- * Appuyez sur la touche à bascule de l'unité de pression  pour sélectionner la valeur souhaitée.
- * Appuyez sur la touche de pression  ou de décompression  pour définir la valeur de pression souhaitée, dans la plage de pressions de 0 à 16 PSI (1PSI = 0,0689BAR)
- * Une fois ces étapes terminées, appuyez sur l'interrupteur de puissance  pour commencer à gonfler.
- * Pendant le gonflage, vous pouvez appuyer sur la touche de pression  ou de décompression  pour augmenter ou réduire la valeur de la pression. Appuyez sur la touche à bascule d'unité de pression  pour allumer l'appareil et appuyez sur la touche On/Off  pour l'arrêter.

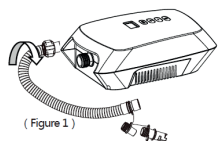

(Figure 1)

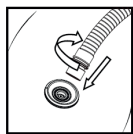

(Figure 2)

Illustration 1.

- * Lorsque la pression atteint la valeur définie, la pompe à air cesse de fonctionner automatiquement.
- * Une fois le gonflage terminé, retirez la fiche CC de la prise 12V CC.
- * Après avoir retiré la prise CC, veuillez retirer le tuyau de la pompe à air et du produit gonflable et rangez-la.
- * Remarque : La valeur de pression réglée d'usine de la pompe à air est de 10 PSI (10PSI = 0,689 BAR), et après une première utilisation, la valeur de la pression réglée lors cette utilisation s'affichera par défaut.
- * Remarque : Après l'allumage, si aucune utilisation n'a lieu dans les deux minutes suivantes, la pompe à air passe en mode veille. L'appareil peut être démarré en appuyant sur la touche d'alimentation .

VI. Précautions

- * La source d'alimentation utilisée doit être une source d'alimentation de 12 V en courant continu (tel que le montre l'illustration 3).
- * Ne pas bloquer l'entrée d'air (10) au bas de la pompe à air et s'assurer que l'entrée d'air (10) est toujours libre d'obstacles.
- * Respectez les dispositions locales de traitement des déchets. Il est interdit de jeter la pompe à air dans la nature.
- * Ne pas utiliser ce produit lorsque le tuyau est endommagé. S'il est endommagé, veuillez le changer immédiatement.
- * Ne tirez pas sur le tuyau lors du gonflage. La forte pression pourrait blesser votre corps.
- * Ne pas faire fonctionner la pompe à air pendant plus de 15 minutes. Le moteur pourrait surchauffer et provoquer des dommages internes. Laissez refroidir la pompe à air pendant 30 minutes après une utilisation en continu de 15 minutes.
- * Ne pas utiliser la pompe à air si une partie de celle-ci est endommagée. Veuillez contacter un professionnel pour la réparer.
- * Ne pas exposer le produit à la pluie et ne pas l'immerger dans l'eau.
- * Afin d'éviter tout risque, l'entrée de gonflage ne doit jamais être dirigée directement au visage ni au vers le corps humain.
- * Ne pas laisser l'appareil sans surveillance pendant le gonflage.

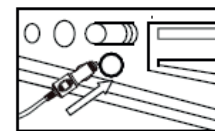

(Illustration 3)

VII. Gestion des problèmes

Problème	Inspection	Solution
La pompe à air ne peut pas être démarrée	1. L'alimentation électrique n'est pas correctement branchée.	1. Assurez-vous que le fil d'alimentation est branché à la prise 12V CC.
	2. Le fusible du connecteur	2. Changer le fusible. 3. Laisser refroidir le moteur et le

normalement.	CC (7) est grillé. 3. Une surchauffe ou une surcharge provoque l'arrêt du moteur.	redémarrer 4. Si le problème persiste, veuillez contacter le fabricant, son agent de service ou un personnel autorisé.
Gonflage lent ou anormal.	1. Vérifiez que le tuyau n'est pas bloqué ou fissuré. 2. Le joint entre le tuyau et la pompe à air ou l'objet gonflable n'est pas correctement installé.	1. Changez le tuyau, débloquez-le ou vérifiez qu'il ne présente aucune fissure. 2. Réinstallez le tuyau. 3. Si le problème persiste, veuillez contacter le fabricant, son agent de service ou un personnel autorisé.

VIII. Entretien et entreposage

- * Après utilisation ou si vous souhaitez déplacer, entretenir ou régler la pompe à air, veuillez débrancher en premier lieu la prise CC.
- * Lorsqu'elle est à l'arrêt, la pompe à air doit être correctement entreposée après son refroidissement.
- * Elle ne doit pas être exposée à la pluie ni immergée dans l'eau.
- * Veuillez stocker la pompe à air dans un endroit sec et aéré.

IX. Suggestions

La période de garantie de ce produit est d'un an. Il est suggéré d'utiliser les accessoires d'origine. Tout défaut provoqué par la non utilisation des accessoires d'origine ne sera pas couvert par la garantie du produit.

SUP ELEKTRISCHE LUCHTPOMP

Fabrikant:

Adres van de fabrikant:

Slimme elektrische LUCHTPOMP

HT-7 Gebruiksaanwijzing

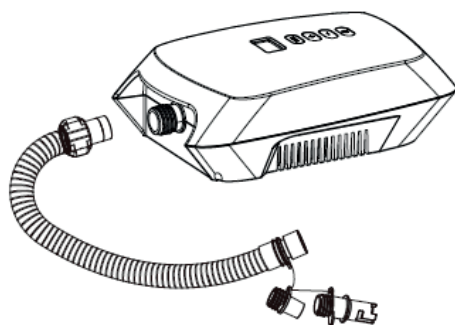

Lees deze handleiding aandachtig vóór het gebruiken van dit product.
Gebruik het op de juiste manier en gebaseerd op een volledig begrip van de werking.

Catalogus

I. Inleiding tot het product

Bedankt voor uw aankoop van dit product, HT-786 is een slimme DC elektrische pomp met een LCD-scherm voor weergave van de vooraf ingestelde druk. Het toestel kan gebruikt worden voor een opblaasbare tent, SUP, enz. Dankzij het slimme druksysteem zal de pomp, bijvoorbeeld, automatisch stoppen met het opblazen als de druk de vooraf ingestelde druk bereikt, als deze ingesteld werd.

II. Lijst van accessoires

Controleer vóór gebruik ervoor dat de volgende accessoires in de doos zitten. Neem contact op met uw plaatselijke verdeler als er zaken ontbreken.

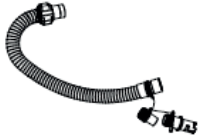
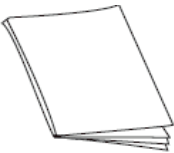
Luchtpomp	Slang	Handleiding
		

III. Details van de accessoires

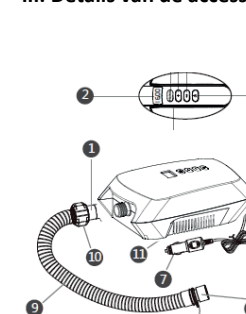

①	Luchtuitlaat
②	LCD-scherm voor weergave van de druk
③	Tuimelschakelaar drukeenheid
④	Opdrukknop
⑤	Ontluchtingsknop
⑥	Aan/uitknop
⑦	DC-stekker
⑧	Luchtkoppeling
⑨	Slang
⑩	Flexibel koppelstuk
⑪	Luchtinlaat

HT-786 DC12V









IV. Veiligheidsinstructies

- * **Waarschuwing:** Houd kinderen uit de buurt om het risico op letsel te verminderen. Houd steeds toezicht op kinderen en niet bekwame personen die met deze luchtpomp in contact komen of gebruiken.
- * **Waarschuwing:** Kinderen moeten op voldoende afstand van dit product en het netsnoer gehouden worden.
- * **Waarschuwing:** Dit product is niet geschikt om gebruikt te worden door personen met verminderde fysieke kracht, sensorische of mentale vaardigheden en zonder kennis, tenzij ze beschermd worden,

onder toezicht staan en tegelijkertijd aanwijzingen krijgen.

- * **Waarschuwing:** Trek de stekker uit het stopcontact vóór het verplaatsen, onderhouden, herstellen of aanpassen van dit product.
- * **Waarschuwing:** Plaats het netsnoer niet ondergronds en op een veilige plaats zodat het niet beschadigd kan worden door grasmaaiers en andere apparatuur.
- * **Waarschuwing:** Als het netsnoer beschadigd is met risico's als gevolg, moet dit vervangen worden door de fabrikant of zijn onderhoudsmonteur of door gelijkwaardig geautoriseerd personeel.
- * **Waarschuwing:** Hanteer de stekker niet als u op een plek staat waar water aanwezig is of als uw handen nat zijn.
- * **Waarschuwing:** Vergeet niet om vóór het opblazen de maximaal toegestane druk van het opblazen product te controleren. Het overschrijden van de maximaal toegestane druk kan beschadiging veroorzaken.
- * **Waarschuwing:** Controleer vóór gebruik de aansluiting van de sigarettenaansteker om zeker te zijn dat er zich geen roest in bevindt. Een aansluiting van een sigarettenaansteker met slechte elektrische geleiding kan leiden tot oververhitting van het product of de voeding met beschadiging van het product als gevolg.
- * **Waarschuwing:** Het toestel mag alleen gebruikt worden voor de doeleinden die in de handleiding beschreven worden.
- * **Waarschuwing:** Controleer vóór gebruik de aansluiting van de sigarettenaansteker om zeker te zijn dat er zich geen roest in bevindt. Een aansluiting van een sigarettenaansteker met slechte elektrische geleiding kan leiden tot oververhitting van het product of de voeding met beschadiging van het product als gevolg.

V. Opblazen

- * Sluit het uiteinde met flexibel koppelstuk van de slang aan op de luchtuitlaat van de pomp (1) en draai in wijzerzin om vast te zetten, zoals weergegeven in Afbeelding 1.
- * Sluit het andere uiteinde aan op de luchtkoppeling van de luchtzak (stap ① in Afbeelding 2), en draai in wijzerzin om vast te zetten, en plaats daarna de opblaasklep van de luchtzak en draai in wijzerzin om vast te zetten (stap ② in Afbeelding 2).
- * Steek de stekker in een stopcontact met 12V DC.
- * Druk op de tuimelschakelaar van de drukeenheid  om de gewenste waarde te selecteren.
- * Druk op de opdrukknop  of ontluichtingsknop  om de gewenste druk in te stellen, met een bereik van 0 tot 16PSI, (1PSI=0.0689BAR)
- * Druk na het voltooiën van bovenstaande stappen op de aan/uitknop  om te beginnen met opblazen.
- * Tijdens het opblazen kunt u op de opdrukknop  of ontluichtingsknop drukken  om de druk te verhogen of te verlagen, druk op de tuimelschakelaar van de drukeenheid  om de eenheden te wisselen, en druk op de Aan/Uitknop  om te stoppen.

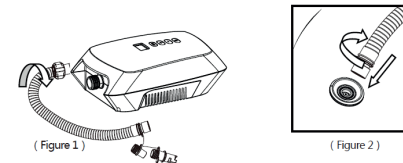

Afbeelding 1

- * De luchtpomp zal automatisch stoppen bij het bereiken van de ingestelde waarde.
- * Trek de Dc-stekker uit het 12V DC stopcontact na het opblazen.
- * Neem na het uittrekken van de stekker de slang van de luchtpomp en berg deze op.
- * Opmerking: De druk van de luchtpomp is standaard ingesteld op 10PSI (10PSI=0.689BAR), en bij het tweede gebruik wordt de laatst ingestelde waarde standaard weergegeven.
- * Opmerking: Als er binnen de 2 minuten na het aanzetten geen actie ondernomen wordt schakelt de luchtpomp naar de stand-bymodus. De machine kan terug geactiveerd worden door op de aan/uitknop te drukken .

VI. Voorzorgsmaatregelen

- * Er moet een voeding van 12V DC gebruikt worden (zoals weergegeven in Afbeelding 3).
- * De luchtinlaat (10) aan de onderkant van de luchtpomp niet blokkeren, en zorg ervoor dat de luchtinlaat (10) altijd vrij is.
- * Bekijk de lokale bepalingen voor afvalverwijdering. Het is verboden om de pomp het huisvuil weg te gooien.
- * Gebruik dit product niet als de slang beschadigd is. Vervang in dit geval de slang onmiddellijk.
- * Trek tijdens het opblazen niet aan de slang, de hoge druk kan persoonlijk letsel veroorzaken.
- * Laat de luchtpomp niet langer dan 15 minuten werken. Dit kan leiden tot oververhitting van de motor en interne schade veroorzaken; de luchtpomp zal na 30 minuten volledig afgekoeld zijn en klaar om opnieuw 15 minuten gebruikt te worden.
- * Gebruik deze luchtpomp niet als er een onderdeel beschadigd is en neem contact op met een professional om het te herstellen.
- * Dit product mag niet blootgesteld worden aan regen of in water ondergedompeld worden.
- * Om risico's te voorkomen mag de luchtuitlaat niet naar het gezicht of het lichaam gericht worden.
- * Blijf ter plaatse tijdens het opblazen.

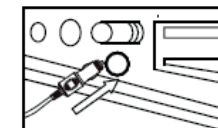

(Afbeelding 3)

VII. Probleemoplossen

Fout	Controle	Oplossing
De luchtpomp start niet.	<ol style="list-style-type: none"> 1. De stekker steekt niet goed in het stopcontact. 2. De zekering in de Dc-stekker (7) is doorgebrand 3. Oververhitting of overbelasting laat de motor stoppen. 	<ol style="list-style-type: none"> 1. Zorg ervoor dat de stekker in een 12V DC stopcontact steekt. 2. Vervang de zekering. 3. Laat de motor afkoelen en start opnieuw 4. Neem, als het probleem niet opgelost kan worden, contact op met de fabrikant of zijn onderhoudsmonteur of gelijkwaardig geautoriseerd personeel.
Traag of abnormaal opblazen.	<ol style="list-style-type: none"> 1. Controleer of de slang geblokkeerd of gescheurd is. 2. De koppeling tussen de slang en de luchtpomp of de luchtzak is niet goed geïnstalleerd. 	<ol style="list-style-type: none"> 1. Vervang de slang of verwijder de blokkering en controleer of de slang gescheurd is. 2. Installeer de slang opnieuw. 3. Neem, als het probleem niet opgelost kan worden, contact op met de fabrikant of zijn onderhoudsmonteur of gelijkwaardig geautoriseerd personeel.

VIII. Onderhoud en opslag

- * Trek de stekker uit het stopcontact na het gebruik of als u het product wil verplaatsen, onderhouden, herstellen of aanpassen.
- * Na het stoppen moet het goed opgeslagen worden nadat het volledig afgekoeld is.
- * Het mag niet blootgesteld worden aan regen of in water ondergedompeld worden.
- * Bewaar het op een droge en goed geventileerde plaats.

IX. Suggesties

Dit product heeft een garantieperiode van een jaar en het wordt aanbevolen om de originele accessoires te gebruiken. Fouten die niet veroorzaakt werden door het gebruik van originele accessoires zullen niet door de garantie gedekt worden.

SUP ELEKTRISK LUFTPUMP

Tillverkare:

Tillverkarens adress:

Smart Elektrisk Luftpump

HT-7 Bruksanvisning

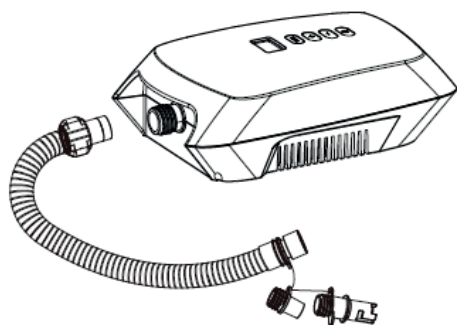

Läs igenom bruksanvisningen noggrant innan du använder produkten.
Använd den på rätt sätt grundat i en fullständig förståelse.

Katalog

I. Produktinformation

Tack för att du köpte denna produkt, HT-786 är en smart DC elektrisk pump med LCD-skärm för förinställt tryck, som kan användas för uppblåsbara tält, SUP, etc. Tack vare ett smart trycksystem så, om till exempel tryckvärdet är förinställt, kommer pumpen automatiskt att sluta blåsa upp när trycket når det förinställda tryckvärdet.

II. Tillbehörslista

Se till att följande tillbehör | finns i lådan innan du börjar använda den om något saknas, kontakta den lokala leverantören.

Luftpump	Slang	Instruktionsbok

III. Information om Tillbehören

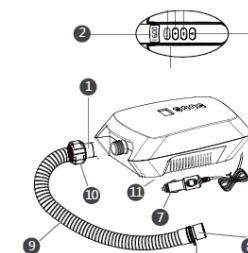

①	Intag för uppblåsning
②	LCD-skärm för tryckvärde
③	tryckenhetens växlingsknapp
④	Trycksättningsknapp
⑤	Dekomprimeringsknapp
⑥	På/av knapp
⑦	DC-kontakt
⑧	Luftkran
⑨	Slang
⑩	Flexibel ledningsadapter
⑪	Luftintag









HT-786 DC12V

IV. Säkerhetsanvisningar

- * **Varning:** För att minska skaderisken, håll utom räckhåll för barn. Ha alltid under uppsikt barn och funktionsnedsatta personer som använder eller kommer i kontakt med denna luftpump.
- * **Varning:** Barn ska hållas långt bortifrån denna produkt och kabel.
- * **Varning:** Denna produkt lämpar sig inte för personer med avtagande fysisk styrka, sensorisk förmåga eller mental kapacitet, personen som saknar kompetens eller utvecklingsstörda individer, om de inte är under beskydd av deras vårdnadshavare, och samtidigt övervakas och instrueras.
- * **Varning:** Innan man flyttar, utför underhåll på, reparerar eller justerar denna produkt, ska först DC-kontakten dras ut uttaget.

- * **Varning:** Begrav inte kabeln i jorden, och den ska vara i en säkerhetszon där den inte skadas av gräsklippare eller annan utrustning.
- * **Varning:** Om strömsladden är skadad, måste strömsladden bytas ut av tillverkaren eller dennes serviceombud eller liknande bemyndigad person, om risker finns.
- * **Varning:** Om du står på en plats med vatten eller dina händer är våta, sätt inte i eller dra ur DC-kontakten.
- * **Varning:** Innan du blåser upp, var uppmärksam på att kontrollera den uppblåsbara produktens maximala trycktåligghet, eftersom luftpåsen kan ta skada då det maximala trycket överskrids.
- * **Varning:** Innan användning, kontrollera att cigarett-tändaruttaget inte har rost eller rester. I fall cigarett-tändaruttaget har dålig elektrisk ledning kan den överhetta produkten eller strömkällan, vilket kommer skada produkten.
- * **Varning:** Syftet med denna produkt är begränsad till beskrivningen i användarmanualen.
- * **Varning:** Innan användning, kontrollera att cigarett-tändaruttaget inte har rost eller rester. I fall cigarett-tändaruttaget har dålig elektrisk ledning kan den överhetta produkten eller strömkällan, vilket kommer skada produkten.

V. Uppblåsning

- * Koppla ihop änden av flexibel ledningsadapter med luftpumpens Uppblåsningsintag (1), och vrid medurs för att dra åt den, som i Bild 1.
- * Montera slangens andra ände i luftpåsens stödjande luftkran (steg ① i Bild 2), och vrid medurs för att dra åt, och för sedan in luftpåsens uppblåsningsventil och vrid medurs för att fixera den (steg ② i Bild 2).
- * Koppla in DC-kontakten i 12V DC uttaget.
- * Tryck på tryckenhetens växlingsknapp  för att välja enheten du behöver.
- * Tryck på trycksättningsknappen  eller dekomprimeringsknappen  för att ställa in önskat tryckvärde, där tryckvärdet har ett intervall mellan 0 och 16PSI, (1PSI=0.0689BAR)
- * Efter att ovanstående steg har genomförts, tryck på strömknappen  för att börja blåsa upp.
- * Under uppblåsningsprocessen, kan du trycka på trycksättningsknappen  eller dekomprimeringsknappen  för att minska eller öka tryckvärdet, tryck på tryckenhetens växlingsknapp  för att växla enheten, och tryck på Av/På knappen  för att stoppa.





Bild 1

- * När trycket når det förinställda värdet, kommer luftpumpen automatiskt att sluta arbeta.
- * När uppblåsningen är färdig, dras DC-kontakten ut ur 12V DC-uttaget.
- * Efter att DC-kontakten dragits ur, tar du ned resten av slangens från luftpumpen och luftpåsen och förvarar den.
- * Notera: Luftpumpens fabriksinställda tryckvärde är 10PSI (10PSI=0.689BAR), och vid andra användningen, kommer det inställda tryckvärdet för senaste användningen att visas som standard.
- * Notera: Efter att slagit på, om ingen användning sker på 2 minuter, kommer luftpumpen att gå in i standby-läge, och maskinen kan sättas igång genom att trycka på strömknappen .

VI. Försiktighetsåtgärder

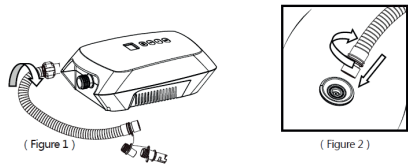
- * Strömkällan som används måste vara en 12V DC strömkälla (som i Bild 3).
- * Blockera inte luftintaget (10) längst ned på luftpumpen, och garantera att luftintaget (10) aldrig blockeras.
- * Rätta dig efter lokala bestämmelser för sophantering, och observera att det är förbjudet att avyttraluftpumpen godtyckligt.
- * Använd inte produkten när slangens är skadad, och byt ut slangens omedelbart.
- * Dra inte ut slangens när du blåser upp, eftersom det höga trycket kan ge fysiska skador.
- * Låt inte luftpumpen arbeta mer än 15 minuter åt gången, eftersom överhettning av motorn kan ge invändiga skador; och luftpumpen ska ha varit sval i 30 minuter efter att ha jobbat kontinuerligt i maximalt 15 minuter.
- * Använd inte denna luftpump om någon del är skadad, och ta kontakt med professionell personal för att reparera den.
- * Denna produkt ska inte exponeras för regn eller nedsänkas i vatten.
- * För att undvika risk, ska intaget för uppblåsning inte riktas mot ansiktet eller kroppen.
- * Lämna den inte under uppblåsning.

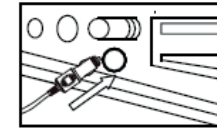

(Bild 3)

VII. Felhantering

Fel	Inspektion	Lösning
Pumpen startar inte normalt.	<ol style="list-style-type: none"> 1. Strömkällan sitter inte i ordentligt. 2. Säkring i DC-kontakten (7) har brunnit. 3. Överhettning eller överbelastning orsakar motorstopp. 	<ol style="list-style-type: none"> 1. Se till att strömsladden är inkopplad i 12V DC uttaget. 2. Byt säkring. 3. Låt motorn svalna och starta om den 4. Om problemet inte kan lösas, kontakta tillverkaren eller dennes serviceombud eller liknande bemyndigad personal.
Långsam eller onormal uppblåsning.	<ol style="list-style-type: none"> 1. Kontrollera om slangens är blockerad eller sprucken. 2. Skarven mellan luftpumpen och luftpåsen är felmonterad. 	<ol style="list-style-type: none"> 1. Byt ut slangens eller se till att den inte längre är blockerad, och kontrollera om slangens är sprucken. 2. Montera om slangens. 3. Om problemet inte kan lösas, kontakta tillverkaren eller dennes serviceombud eller liknande bemyndigad personal.

VIII. Underhåll och Förvaring

- * Efter användning, eller om du vill flytta, utföra underhåll på eller justera produkten, dra först ut DC-kontakten ur uttaget.
- * när den inte används, ska den förvaras på rätt sätt efter att ha svalnat helt.

- * Den ska inte exponeras för regn eller nedsänkas i vatten.
- * Förvara den på en torr och ventilerad plats.

IX. Förslag

Garantitiden för denna produkt är ett år, och det rekommenderas att originaltillbehör används. Inga fel som uppstår på andra tillbehör än originaltillbehör täcks av garantin.

SUP SÄHKÖINEN ILMAPUMPPU

Valmistaja:

Valmistajan osoite:

Älykäs sähköinen ILMAPUMPPU

HT-7 käyttöohjeet

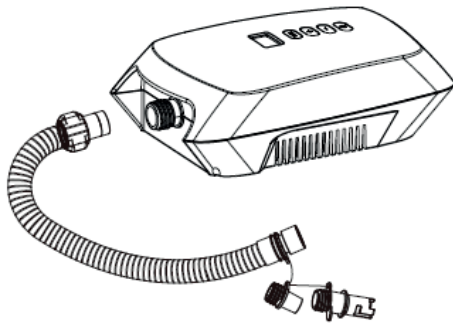

Lue tuotteen käyttöohjeet huolellisesti ennen käyttöä.
Käytä laitetta ainoastaan ohjeiden mukaisesti.

Katalogi

I. Tuotekuvaus

Kiitos, että hankit tuotteen. HT-786 on älykäs, LCD-näytöllä varustettu DC-sähköpumppu, jota voidaan käyttää puhallettavan teltan, SUP-melontalaudan tai muun puhallettavan tuotteen täyttämiseen. Älykkään painejärjestelmän ansiosta pumppu lopettaa täyttämisen automaattisesti saavutettuaan painerajan jos haluttu painearvo on määriteltä.

II. Osat

Varmista, että seuraavat osat ovat laatikossa ennen käyttöä. Mikäli osia puuttuu, ota yhteyttä paikalliseen tavarantoimittajaan.

Ilmapumppu	Letku	Ohjekirja

III. Osien Tiedot

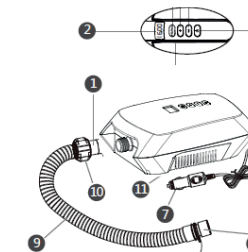

①	Ilman tuloaukko
②	Pinearvon LCD-näyttö
③	Paineyksikköpainike
④	Paineistuspainike
⑤	Purkupainike
⑥	Päälle/pois -kytkin
⑦	Virtapistoke
⑧	Air tap
⑨	Letku
⑩	Joustava letkuadapteri
⑪	Ilman sisääntulo









HT-786 DC12V

IV. Turvallisuusohjeet

- * **Varoitus:** Vältäaksesi loukkaantumisen riskiä, pidä lapset poissa laitteelta. Valvo aina, että lapset tai muut käyttöä osaamattomat henkilöt eivät koske ilmapumppuun.
- * **Varoitus:** Pidä lapset poissa tuotteesta ja johdoista.
- * **Varoitus:** Tuote ei sovellu fyysisesti heikkokuntoisten, heikkoaististen tai mielenterveyshäiriöistä kärsivien henkilöiden käytettäväksi. Tuote ei myöskään sovellu henkilöille, jotka eivät taida sen käyttöä, paitsi jos he ovat huoltajien turvaamana, valvottuna ja ohjattuna samaan aikaan.
- * **Varoitus:** Ennen tuotteen siirtämistä, huoltoa, korjausta tai säätämistä, varmista, että virtapistoke on irti seinästä.

- * **Varoitus:** Älä hautaa johtoa maahan. Varmista, että johto on turvallisessa paikassa, jossa se ei vahingoitu esimerkiksi ruohonleikkuriin tai muuhun välineeseen osuessaan.
- * **Varoitus:** Mikäli virtajohto on vaurioitunut, se tulee vaihtaa välittömästi riskin välttämiseksi valmistajan, sen palveluedustajan tai muun vastaavan valtuutetun henkilökunnan johdosta.
- * **Varoitus:** Jos olet paikassa, jossa on vettä tai kätesi ovat märät, älä aseta tai irrota virtapistoketta.
- * **Varoitus:** Ennen täyttämistä, varmista puhallettavan tuotteen sallima maksimipaine, sillä ilmapussi saattaa rikkoutua sallitun painemäärän ylittyessä.
- * **Varoitus:** Ennen käyttöä, varmista, ettei tupakansytyttimen pistorasian sisällä ole likaa. Heikosti sähköä johtava tupakansytyttimen pistorasia saattaa aiheuttaa tuotteen tai virtalähteen ylikuumentumisen, joka vahingoittaa tuotetta.
- * **Varoitus:** Tuotteen käyttötarkoitus on rajoitettu tässä ohjekirjassa mainittuihin asioihin.
- * **Varoitus:** Ennen käyttöä, varmista, ettei tupakansytyttimen pistorasian sisällä ole likaa. Heikosti sähköä johtava tupakansytyttimen pistorasia saattaa aiheuttaa tuotteen tai virtalähteen ylikuumentumisen, joka vahingoittaa tuotetta.

V. Puhallustoiminto

- * Yhdistä joustava letkuadapteri letkun sisääntuloaukulle (1) ja kierrä myötäsuuntaan kiristääkseen, kuten kuvassa 1.
- * Asenna letkun toinen pää täytettävään esineeseen sopivaan ilmasovittimeen (askel ① kuvassa 2) ja kiristä se kiertämällä myötäsuuntaan. Aseta se sitten täytettävän esineen puhallusventtiiliin ja kiristä kiertämällä (askel ② kuvassa 2)
- * Aseta virtapistoke 12V pistorasiaan.
- * Paina paineyksikköpainiketta  valitaksesi tarvitsemasi yksikön.
- * Paina paineistuspainiketta  tai purkupainiketta  asettaaksesi tarvitsemasi paineen määrän väliltä 0 - 16PSI, (1PSI=0.0689BAR)
- * Kun olet suorittanut edellämäinitut askeleet, paina virtapainiketta  aloittaaksesi puhallus.
- * Puhallusvaiheen aikana voit painaa paineistuspainiketta  tai purkupainiketta  lisätäksesi tai vähentääksesi paineen määrää. Voit myös painaa yksikköpainiketta  vaihtaaksesi yksikköä, ja painaa päälle/pois -painiketta  pysäyttääksesi laitteen.

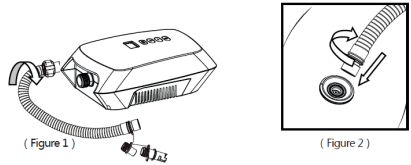

Kuva 1

- * Kun paine saavuttaa asetetun määrän, ilmapumppu lopettaa puhaltamisen automaattisesti.
- * Kun puhallus on suoritettu, irrota virtapistoke 12V pistorasiasta.
- * Kun olet irrottanut virtapistokkeen, irrota ilmapumpun letku ja ilmapussi ja säilö ne.
- * Huomio: Tehdasasetuksena ilmapumpun oletuspainearvo on 10PSI (10PSI=0.689BAR) ja seuraavilla käyttökerroilla laite käyttää aiemmin asetettua arvoa oletuksena.
- * Huomio: Jos laitetta ei käytetä kahteen minuuttiin sen päälle kytkemisestä, laite menee automaattisesti odotustilaan. Se voidaan käynnistää uudelleen painamalla virtapainiketta .

VI. Varoimet

- * Käytettävän virtalähteen tulee olla 12V tasavirtalähde (kuten kuvassa 3).
- * Älä estä ilman kulkua ilman sisääntuloaukosta (10) laitteen pohjassa ja varmista että sisääntuloaukko on aina avoinna.
- * Tutustu paikallisiin jätehuoltosijainteihin. Pumppua ei saa heittää pois satunnaiseen paikkaan.
- * Älä käytä laitetta, mikäli letku on vaurioitunut. Vaihda letku välittömästi.
- * Älä irrota letkua, kun laite on käytössä, sillä korkea paine saattaa vahingoittaa kehoa.
- * Älä anna ilmapumpun puhaltaa yli 15 minuuttia kerrallaan, sillä moottorin ylikuumentuminen saattaa aiheuttaa sisäisiä vaurioita. Ilmapumpun tulee antaa viilentyä 30 minuuttia aina 15 minuutin käytön jälkeen.
- * Älä käytä ilmapumppua, mikäli jokin osista on vaurioitunut. Ota yhteyttä ammattihenkilökuntaan laitteen korjaamista varten.
- * Tuotteen ei saa antaa kastua sateessa tai joutua kosketuksiin veden kanssa.
- * Riskien välttämiseksi, älä osoita puhallusaukolla kasvoja tai vartaloa kohti.
- * Älä poistu paikalta puhalluksen aikana.

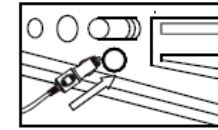

(Kuva 3)

VII. Vianmääritys

Vika	Tarkista seuraavat	Ratkaisu
Ilmapumppu ei käynnisty normaalista.	<ol style="list-style-type: none"> 1. Virtalähdettä ei ole kytketty oikein. 2. Virtalähteen sulake (7) on palanut 3. Ylikuumentuminen tai yllilataus aiheuttaa moottorin pysähtymisen. 	<ol style="list-style-type: none"> 1. Varmista, että virtajohto on kytketty 12V pistorasiaan. 2. Vaihda sulake. 3. Viilennä moottori ja käynnistä uudelleen 4. Jos ongelma ei korjaannu, ota yhteyttä valmistajaan tai valtuutettuun edustajaan alueellasi.
Hidas tai epänormaali puhallus.	<ol style="list-style-type: none"> 1. Varmista, että letku on ehjä eikä sen sisällä ole esteitä. 2. Letkun ja ilmapumpun tai ilmapussin välistä liitosta ei ole kiinnitetty kunnolla. 	<ol style="list-style-type: none"> 1. Vaihda letku tai puhdista se ylimääräisistä esineistä ja tarkista, onko letku vaurioitunut. 2. Aseta letku uudelleen. 3. Jos ongelma ei korjaannu, ota yhteyttä valmistajaan tai valtuutettuun edustajaan alueellasi.

VIII. Huolto ja Säilytys

- * Ennen tuotteen siirtämistä, huoltoa, korjausta tai säätämistä, varmista, että virtapistoke on irti seinästä.
- * Kun tuotetta ei käytetä, laita se viilenemisen jälkeen säilöön.

- * Tuotetta ei saa päästää kosketuksiin sateen tai veden kanssa.
- * Säilytä tuote kuivassa ja ilmavassa paikassa.

IX. Suositukset

Tuotteen takuu-aika on yksi vuosi, ja alkuperäisten osien käyttö on suotavaa. Mikäli vaurioita aiheutuu muita kuin alkuperäisiä osia käyttäessä, se ei sisälly takuun piiriin.